

PALFINGER

P 220 BK

**AGIL UND
KOMPAKT**

LIFETIME EXCELLENCE

PALFINGER P 220 BK

HIGHLIGHTS

- Stützenbedienung an der Basis, um ein einfaches + sicheres Abstützen zu ermöglichen
- Robuster Aluminiumarbeitskorb mit 300 kg Korblast und integriertem Quetschschutz in der Knieleiste
- Automatische Stütznivellierung mit Freihebeüberwachung der Räder
- Flacher Unterbau unter dem Arbeitskorb, um möglichst nah an Hindernisse heranzufahren
- volle Reichweite bei senkrechter Abstützung auf großen Fahrgestellen (7,5t)

STANDARDS













- Home-Funktion
- Aufstellautomatik
- Safety-Unterlegbohlen
- 230 V CEE-Stromeinspeisung mit CEE-Steckdose im Arbeitskorb
- Europäische Typengenehmigung
- Stützenbedienung an der Basis und im Korb

OPTIONEN

- Baumpflege-Paket (Baumkorb, Holzrand, Kettensägenhalter)
- Schutzgitter über dem Fahrerhaus
- Display an der Basis inkl. Höhenbegrenzung
- Display im Arbeitskorb inkl. Einstellung der Rampen
- Alu-Umrandung
- Doppelte Isolation in Verbindung mit Kunststoffkorb



TECHNISCHE DATEN

	Gesamtgewicht*	3330 kg		max. Reichweite	16,90 m
	Transportlänge	7,40 m		Schwenkbereich Drehtisch	500°
	Transportbreite	2,22 m		Drehwinkel Arbeitskorb	2 x 90°
	Transporthöhe	2,99 m		Drehwinkel Korbarm	185°
	max. Abstützbreite	3,60 m		Größe Arbeitskorb	1,40 x 0,70 x 1,10 m
	max. Arbeitshöhe	22 m		max. Korblast	300 kg
	max. Korbbodenhöhe	20 m			

* In Abhängigkeit vom Lkw-Fahrgestell

ARBEITSDIAGRAMME

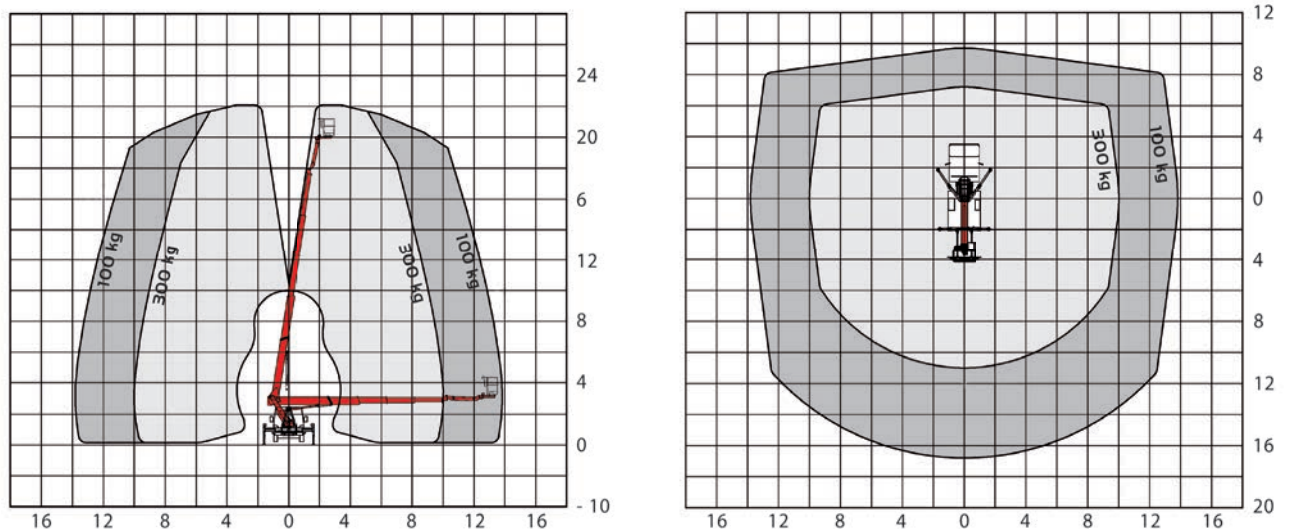

2 % Toleranz bauteilbedingt möglich

ABMESSUNGEN

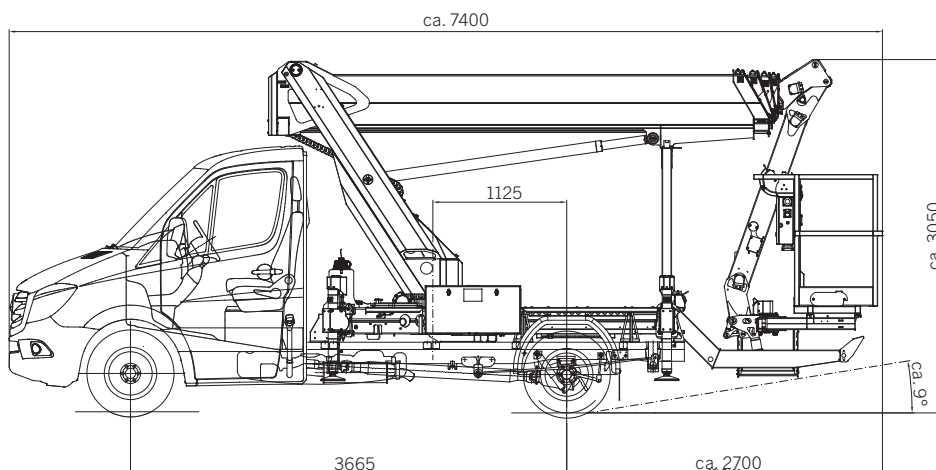

IHR KONTAKT**Palfinger Platforms GmbH**

Düsseldorfer Str. 100
47809 Krefeld | Germany

KP-P220BKM1+DE

Die abgebildeten Hubarbeitsbühnen sind teilweise mit Wunschausrüstung ausgestattet und entsprechen nicht immer der Standardausführung. Beim Aufbau sind länderspezifische Vorschriften zu beachten. Maßangaben unverbindlich. Technische Änderungen, Irrtümer und Übersetzungsfehler vorbehalten.